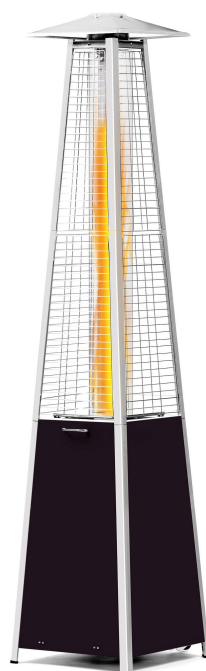

Telefon/fax:

+36-74/510-053; 510-054; 419-252

E-mail: info@vendi.huweb: www.vendi.hu

HASZNÁLATI ÚTMUTATÓ

**LÁNGOSZLOPOS
TERASZFŰTŐ****272404**

Olvassa el, és a készülék közelében
őrizze meg jelen használati útmutatót.

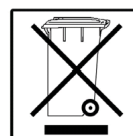

Importőr: Vendi Hungária Kft.

Szervizbejelentés: a www.vendi.hu weboldalon vagy a 74/510-054 106
telefonon.



HENDI

FOOD SERVICE EQUIPMENT

Steenoven 21, NL-3911 TX Rhenen www.hendi.eu

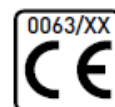

Item / Article / V ítem / Artykul / Article / Articolo / Articol / пункт / Έπισηλο / Číslo artiklu / Číslo artikla / Tétel / Stavka	272404 Pyramid Heater		PIN : 0063C07365		
Country / Land / Land / Kraj / Pays / Paese / țara / страна / Χώρα / Země / Krajina / Ország / Država	NL/AT/PL/CH	BE/FR/LU/GB/IE/GR/IT	AT/CH/HR	RO/IT/HU	CZ/SK
Power / Belasting / Leistung / Moc nominálna / Puissance / Potenza / Putere / Мощность / Ισχύς / Výkon / Výkon / Áramellátás/Snaga	[HS] 11,2 kW	[HS] 9,5 kW	[HS] 11,2 kW	[HS] 9,5 kW	[HS] 9,5 kW
Category / Categorie / Kategorie / Kategorija / Catégorie / Categoria / Categorie / категория / Категорія / Kategorija / Kategorija	I3P	I3P	I3B/P	I3B/P	I3+
Consumption / Verbrauch / Verbruik / Zuzycie / Consommation / Consumo / Consum / потребление / Κατανάλωση / Spotřeba / Spotřeba / Fogasztás / Potrošnja	815 g/h	625 g/h	900 g/h	625 g/h	625 g/h
Set up / Auflegung / Inrichting / Przeznaczone na / Conçu pour / Configurare / Configurarea / Настройка / Ρύθμιση / Hodnota regulátoru tlaku / Hodnota regulátora tlaku / Beüzemelés / Postavljanje	G31-50 mbar	G31-37 mbar	G30-50 mbar	G30-30 mbar	G30/31-28-30 mbar
Serial no. / Serien nr. / Serie nr. / Nr. seryjny / N°de série / N° seriale / Număr serial / Серийный номер / Αριθμός σειράς / Pořadové číslo / Poradové číslo / Sorozatszám / Serijski br.					

Biztonsági rendelkezések

- A készülék kültéri használatra készült, vagy egy jól szellőzött területen, és nem szabad beltéren beszerelni, vagy használni.
- Jól szellőző területen cserélje ki a gázpalackot, távol minden tűzforrástól.
- A gázpalackot kültéren kell tárolni, vagy jól szellőző helyen.
- A készülék beltéri tárolása csak akkor megengedett, ha a gázpalack le van szerelve, és el van távolítva a készülékből.
- Ne mozgassa a készüléket működés közben, vagy miután kikapcsolták, mielőtt lehűlt volna.
- Ne próbálja meg átalakítani a készüléket semmilyen módon. Ne fesse le a sugárernyőt, a vezérlő panelt, vagy a reflektort.
- Ne zárja el a szellőző nyílásokat a gázpalack tartóján.
- A készülék beszerelését és a gázpalack tárolását a helyi tűzvédelmi rendelkezéseknek megfelelően kell elvégezni.
- Zárja el a gázpalack szelepét, vagy a nyomáscsökkentőt, mielőtt mozgatná a készüléket.
- Csak a gyártó által megnevezett gáztípust használja.
- A javításokat csak szakképzett személy végezheti.
- Erős szél esetén, különös figyelmet kell fordítani arra, hogy a készülék ne dőlhessen el.
- Ellenőrizze, hogy a nyomáscsökkentő tömítése helyesen van rögzítve, és képes betölteni a szerepét.
- Zárja el a gázcsapot a gázpalacknál használat után.
- Ne használja a készüléket, amíg nem végezte el a szivárgás elleni ellenőrzést a csatlakozásoknál.
- Gázszivárgás esetén, a gázkészüléket nem szabad használni, vagy ha meg van gyújtva, a gázt el kell zárni, a készüléket meg kell vizsgálni, és ki kell javítani a hibát a következő használat előtt.
- A csővezetéket, vagy a flexibilis csövet havonta ellenőrizni kell, és minden alkalommal, amikor kicserélik a gázpalackot.
- A csővezetéket vagy a flexibilis csövet ki kell cserélni az előírt időszakonként, vagy egy éven belül. A flexibilis cső nem lehet hosszabb 1,5 m-nél az EN16436:2014 szabványnak megfelelően.

- A csővezetéket a készülék működtetését megelőzően kell kicserélni, amennyiben túlzott kopás, vagy elhasználódás tapasztalható, ha a vezeték sérült, és a csere a gyártó által megnevezett lehet.

- A készüléket ellenőrizni kell használat előtt, és legalább évente szakképzett szerviz szakember által. Gyakoribb tisztítás lehet szükséges egyes esetekben. Rendkívül fontos, hogy a vezérlő dobozt, az égőket és a készülék szellőző nyílásait tisztán tartsa.

- Azonnal zárja el, és ellenőrizze a készüléket az alábbi feltételek esetén: gázszag és az égő lángja extrém sárgára vált.

“A fűtő nem éri el a megfelelő hőmérsékletet. Az 5°C alatti hőmérséklet korlátozott hőáramláshoz vezet, és a készülék nem működik megfelelően.” A készülék pattogó hangokat kezd kiadni használat közben (gyenge pattogás normális amikor a készüléket kikapcsolják).

- A nyomáscsökkentő és a csővezetéket nem lehet emberek útjában, akik belebotolhatnak azokba, illetve olyan helyen, ahol a csővezeték véletlenül megsérülhet.

- Minden védőelemet, amit a készülék javítása közben leszereltek, vissza kell szerelni a készülék újbóli működtetése előtt.

- A gyerekeket és a felnőtteket figyelmeztetni kell a magas felületi hőmérsékletre és távol kell maradniuk az égési sérülések és a ruhák meggyulladásának megelőzése érdekében.

- A kisgyerekeket és a háziállatokat gondosan felügyelni kell amikor a fűtő környékén vannak.

- Ruhákat, vagy más éghető anyagot nem szabad a készülékre aggatni, illetve annak közvetlen környezetében hagyni.

- Ne helyezzen tárgyakat a készülékre, vagy közvetlenül mellé. Bizonyos anyagok, vagy tárgyak, amikor azokat a készülék alatt vagy mellett tárolják, a sugárzó hő miatt súlyosan károsodhatnak.

- Ne használjon, és ne tároljon gyúlékony anyagokat a készülék közelében.

- Ne permetezzen anyagokat a készülék közelében, amikor az működik.

- Mindig tartson legalább 0,9 m távolságot a készülék és az éghető anyagok között.

- Mindig stabil padlózatra helyezze le a készüléket. A jól szellőző felületnek minimum 25%-nak nyitottnak kell lennie. A felület a falak felületének összege.

- A készülék fűvókáját nem lehet eltávolítani, és azt csak a gyártó szerelheti össze. A készüléket tilos átállítani egy adott gáznyomásról, másik gáznyomásra.

- Ne csatlakoztassa a gázkészüléket közvetlenül a készülékhez nyomáscsökkentő nélkül.









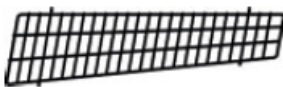
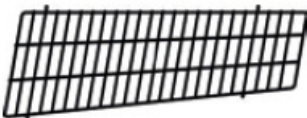

Használati rendeltetés

- A készüléket professzionális használatra tervezték, és kizárólag szakképzett személyzet működtetheti.

- A készüléket kizárólag kültéri fűtésre tervezték, jól szellőző helyeken. Bármilyen másfajta használat károsíthatja a készüléket, vagy személyi sérüléshez vezethet.

- A készülék bármilyen más célú használata nem megfelelő használatnak minősül. A felhasználó kizárólagosan viseli a felelősséget a készülék nem megfelelő használatáért.

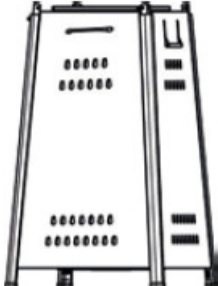
Teraszfűtő alkatrészlista

RÉSZEGYSÉG SZÁMA	RÉSZEGYSÉG NEVE	ÁBRA	DARABSZÁM
A	Visszaverő felület		1
B	Lángfogó		1
C	Védőrács - felső		4
D	Védőrács - alsó		4
E	Tartórúd - felső		4
F	Tartórúd - alsó		4
G	Üvegcső		2
H	Csatlakozó üvegcső		1
I	Gumigyűrű		1
J	Égő egység		
K	Tartályház egység		1
L	Lánc (az ajtóra szerelve)		1

Szerelési anyagok

RÉSZEGYSÉG SZÁMA	RÉSZEGYSÉG NEVE	ÁBRA	DARABSZÁM	LEÍRÁS
AA	M6 sapkás anya		4	A visszaverő felület és lángfogó összeragasztásához
BB	Szabványos csavarok és alátétek		4	M5 x 8 csavar és M5 alátét. Az égő egységet rögzíti a tartályház egységhez.

Robbantott ábra

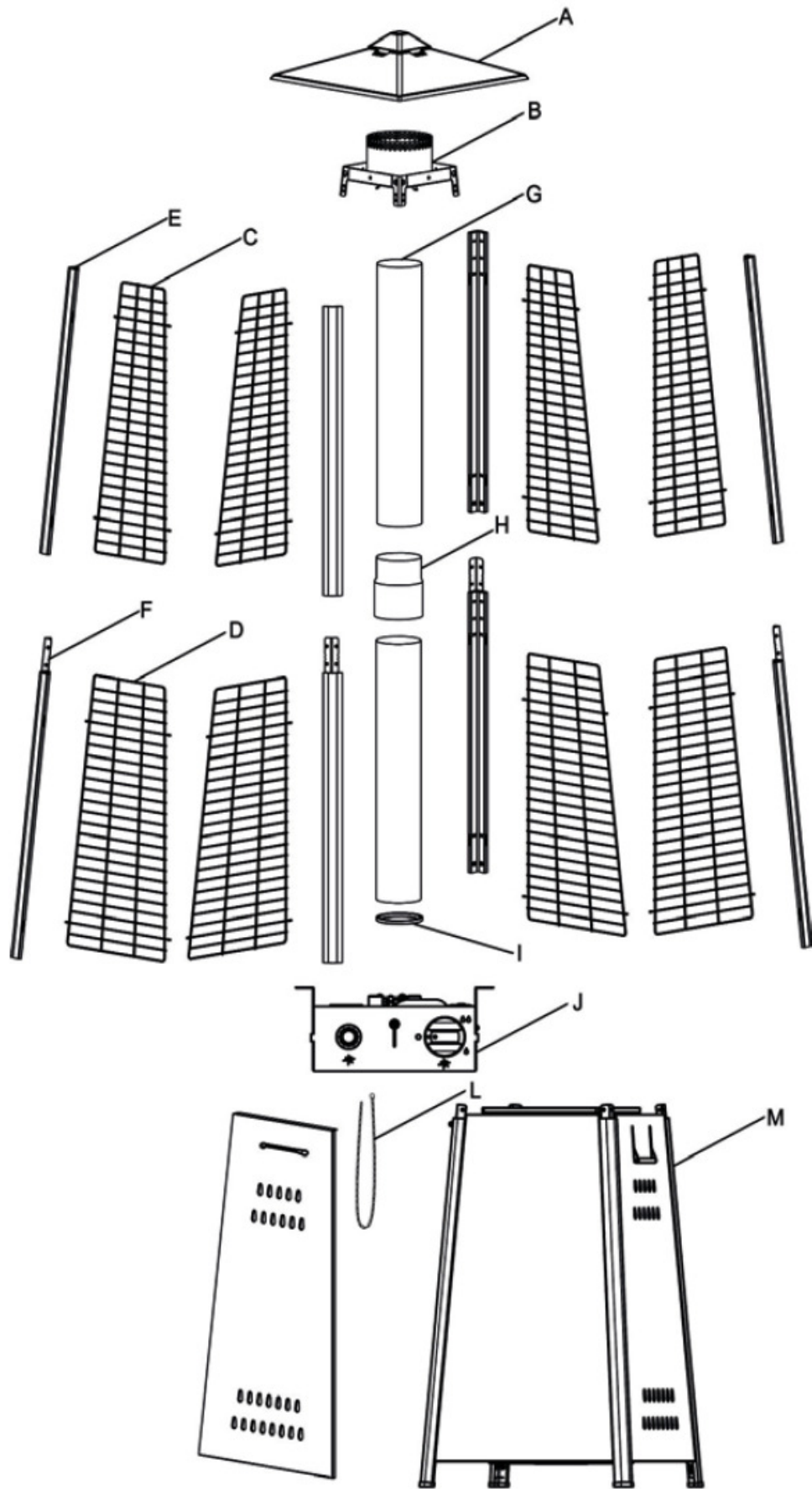

A teraszfűtő egység. **Összeszerelési útmutató**

- A szükséges szerszámok listája: Csillag csavarhúzó
- Szivárgásérzékelő folyadék egy rész mosogatószer, három rész víz
- Először rakja össze az összes rész, és csavart lazán. Az összes anyagát és csavart lazán rakja össze. Szorítsa meg az összes csatlakozást, miután mindent összerakott. Ez megkönnyíti a munkát, és növeli a készülék stabilitását.
- Összeszerelés előtt, bizonyosodjon meg arról, hogy eltávolított minden csomagolóanyagot, védőfóliát.

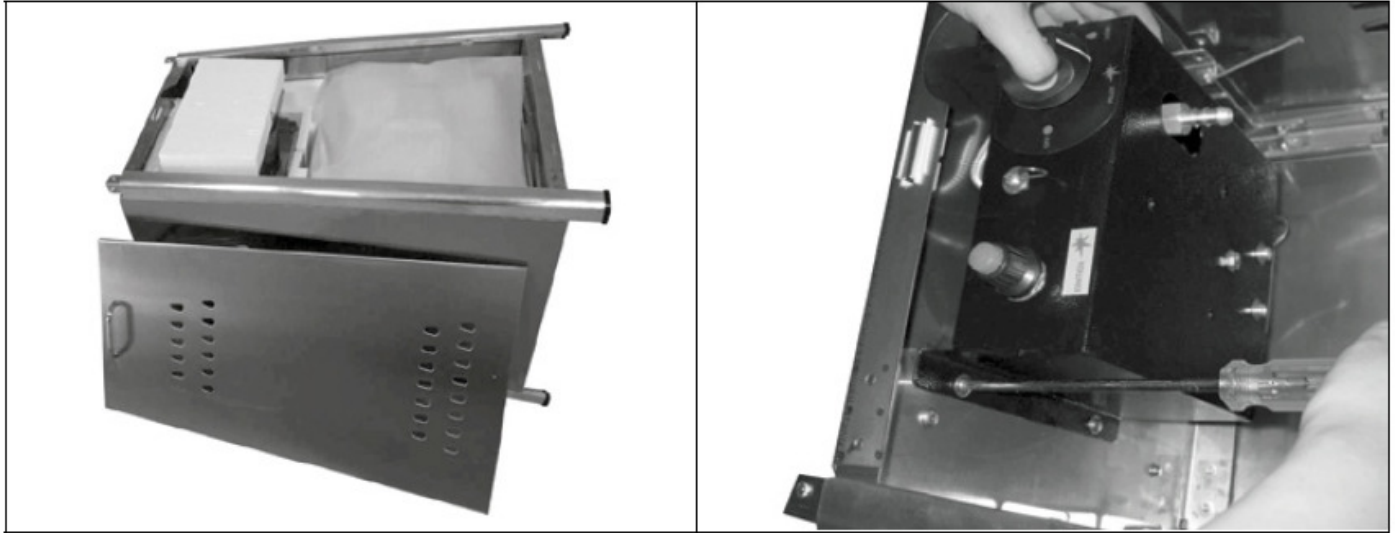

- 1 LÉPÉS Fektesse le tartályházat (K). Nyissa fel az ajtót, és vegye ki az összes alkatrészt.
2. LÉPÉS : STEP 2:Hagyja a padlón a tartályházat. Szerelje az égő együttest (U) a tartályházra a 4 részes szabvány csavarral és alátéttel (BB).

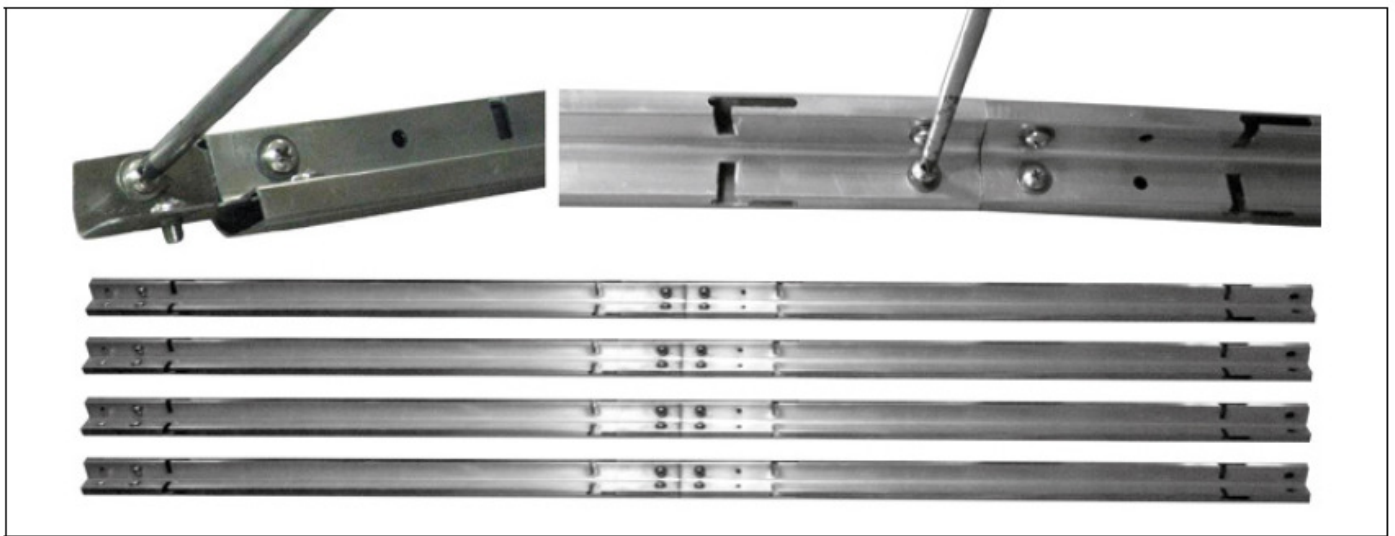

3. LÉPÉS : Csavarja ki a 2 részes csavart és alátétet (BB) a tartórúdról – Alsó (F), Helyezze be a tartó rudat – Felső (E) a tartórúdra – Alsó (F) és rögzítse a 2 darabos szabvány csavarral és alátétekkel (BB). Ismétlje meg ezt a lépést, hogy csatlakoztassa a baloldali 3. sor tartó rudat.

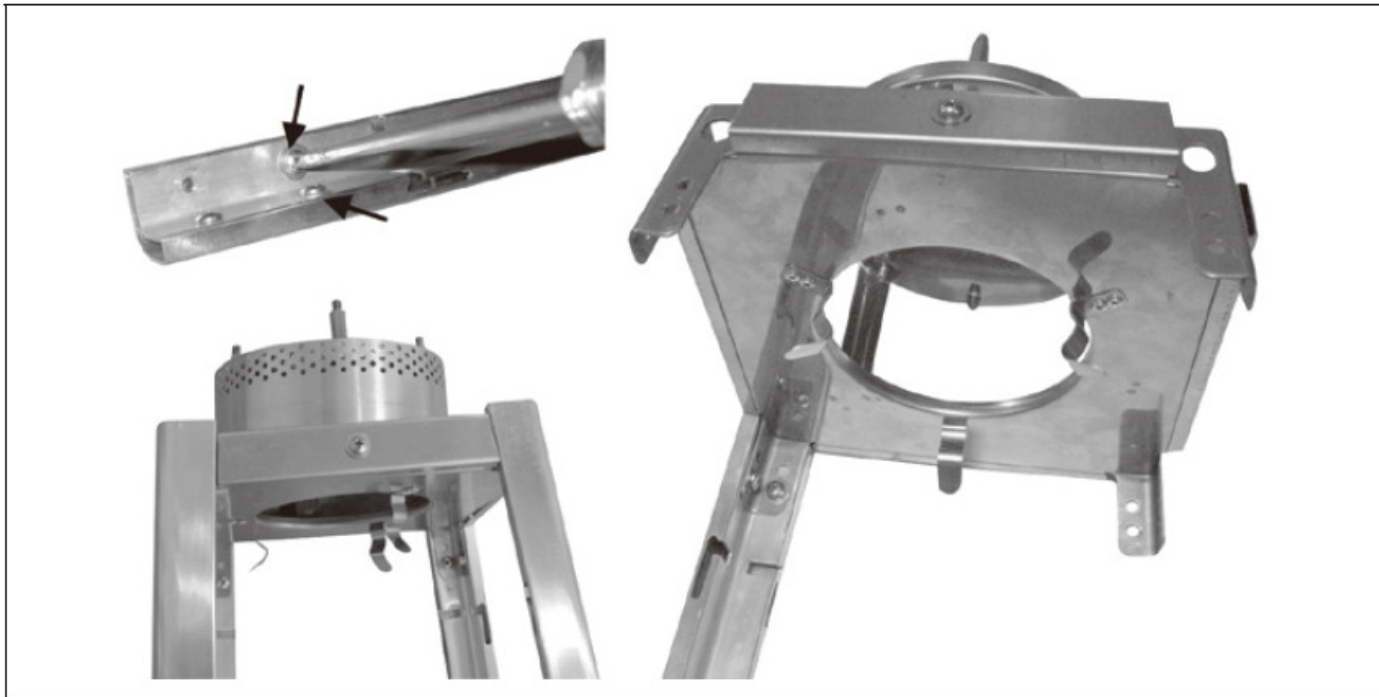

4. LÉPÉS: Csavarja ki a 2 darab szabvány csavart és alátétet (BB), amint azt a nyíl mutatja a tartórúdon – FELSŐ (E). Rögzítse a lángernyőt (B) a tartórúd tetejéhez a két darab szabvány csavarral és alátéttel. Ismételje meg ezt a lépést, hogy csatlakoztassa a láng ernyőt (B) a többi 3 tartórúdhhoz.



5. LÉPÉS: Helyezze az (A) reflektort a lángernyőre (B) a 4 db M6 anyával (AA).

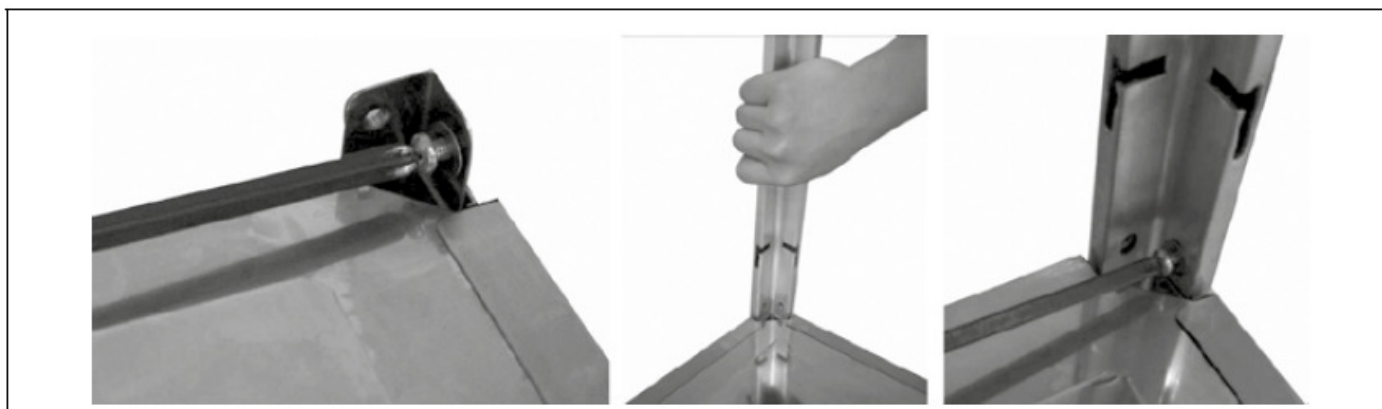

6. LÉPÉS : Csavarja ki a 8 db szabvány csavart és alátétet (BB) a tartályház tetejéről (K). Emelje meg a fűtő összeszerelt felső részeit, és helyezze azokat a tartályházra. Tolja a tartórúdat, mint az a képen látható,é és bizonyosodjon meg arról, hogy az összes tartórúd behelyezkedik a részébe. Rögzítse az alsó részt a 8 szabvány csavarral és alátéttel. (BB).

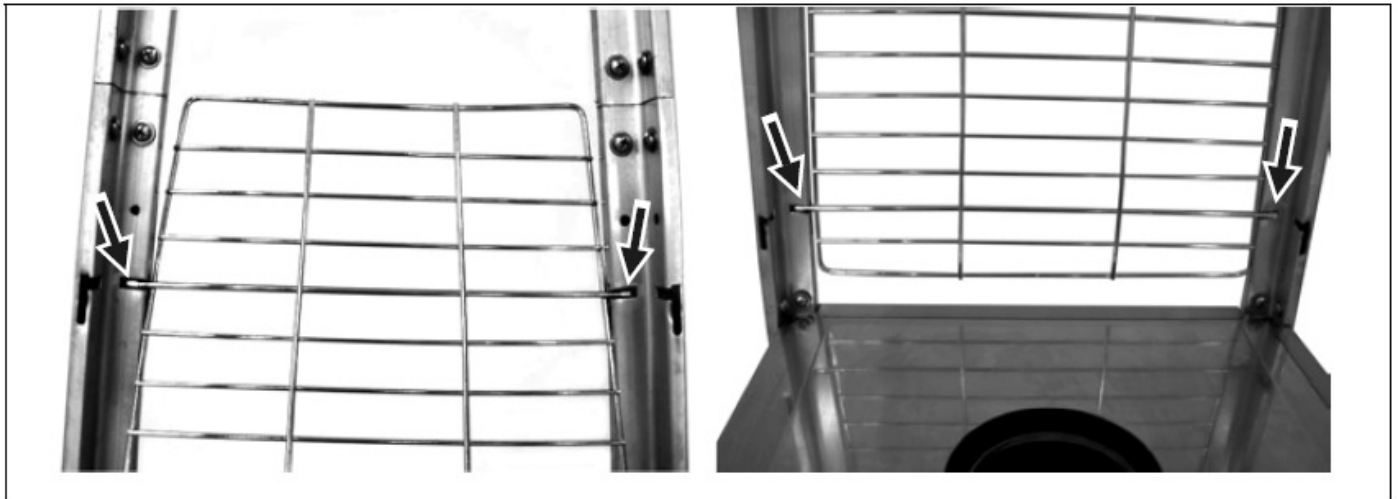

7. LÉPÉS: Igazítsa és helyezze be a védőhálót– Alsó (D) a tartórúd belső réseibe – Alsó (F). Ismétlje meg ezt a lépést, hogy behelyezze a 2 db védőhálót– Alsó (D).

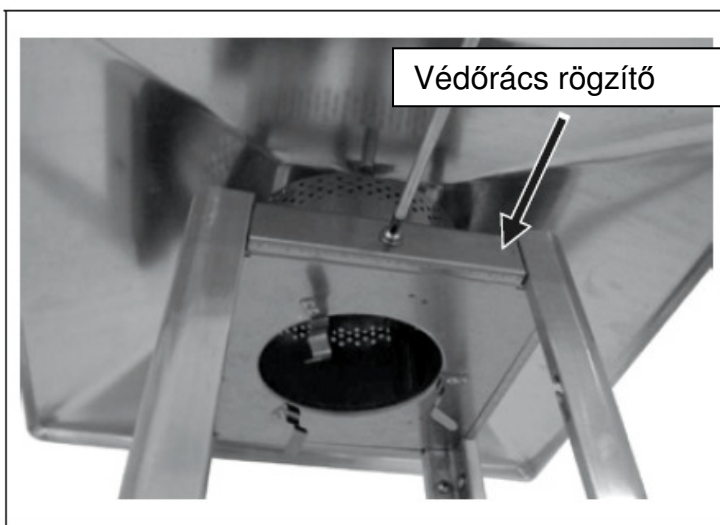

8. LÉPÉS: Vegye le a 4 db védőtartó lemezt a 4 db csavar és alátét kicsavarásával a LÁNGERNŐRŐL (B).

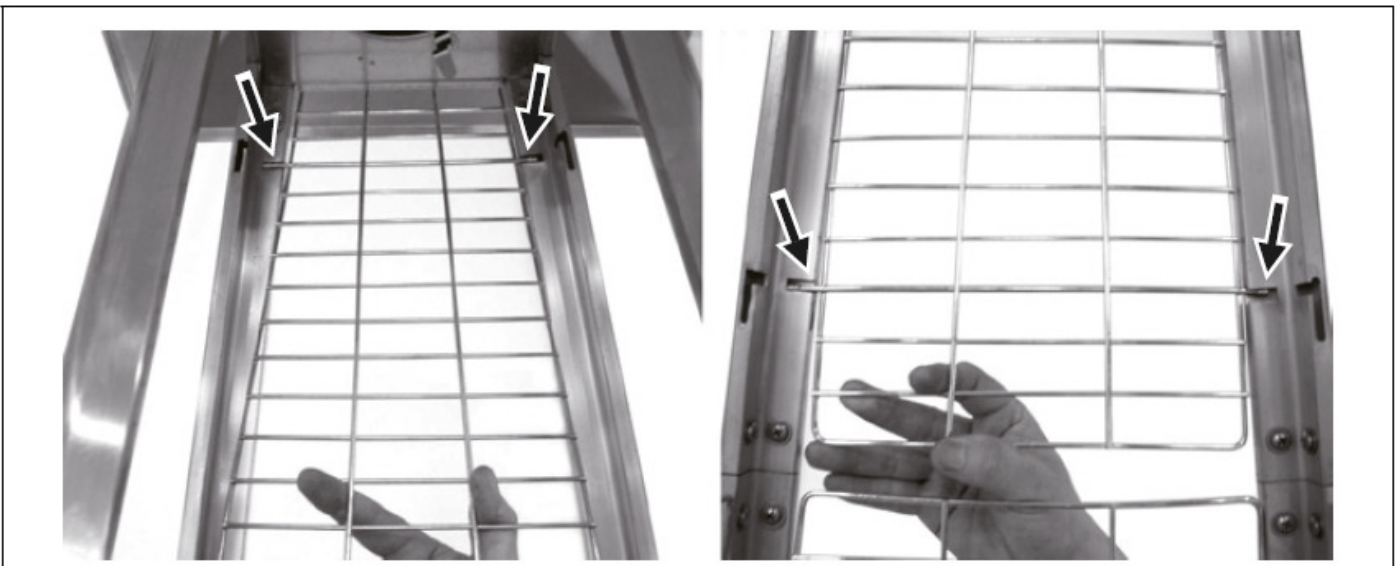

9. LÉPÉS: Kövesse a 7. Lépést, hogy behelyezze a 3 db védőhálót – Felső(C) a tartórúd belső réseibe – Felső (E).



10. LÉPÉS: Tartsa az üveg csövet (G), és helyezze az egyik végét a lángernyőbe (B), amíg el nem éri annak a tetejét, azután helyezze az üvegcső (G) másik végét a tartályház középsébe (az égőszerelvény teteje).

FIGYELEM: AZ ÜVEGCSŐ TÖRÉKENY, ÓVATOSAN ÉS LASSAN SZERELJE ÖSSZE!



11. LÉPÉS: Ismétlje meg a 7. és a 9. Lépést, hogy összeszerelje a maradék védőhálót (B) LÁNGFOGÓRA a 4 db csavarral és alátéttel.

12. LÉPÉS : Helyezze be és rögzítse a tartályház ajtaját (K), azután csatlakoztassa a láncot (L) az égő szerelvényhez (J).

Használati utasítás

Az első használat előtt, és minden gázpalack csere után a gázszállító rendszert légteleníteni kell begyújtás előtt. Ehhez fordítsa az ellenőrző gombot az óramutató járásával ellentétes irányba az őrláng beállításához. Nyomja be a gombot, és tartsa 3 percig, mielőtt megpróbálna a begyújtással

Elemcsere

Távolítsa el a gyújtósapkát az égő szerelvényről (J), úgy, hogy elfordítja a sapkát az óramutató járásának megfelelő irányba,. Tegyen be 1 db AAA elemet. Az elem negatív vége megy be először, azután cserélje ki az impulzus gyújtó sapkáját úgy, hogy elfordítja a sapkát óramutató járásának megfelelő irányba,.

Az őrláng begyújtása

- Ellenőrizze a csatlakozásokat minden használat előtt.
- Kapcsolja be a fő gázellátást a forrásánál.
- Nyomja be, és fordítsa el a vezérlő gombot az óramutató járásával ellentétes irányban, hogy begyújtsa az őrlángot, lásd a jobboldali képet.
- Tartsa kinyomva gombot, nyomja be az IGNITION (BEGYÚJTÁS) gombot, amíg az őrláng begyullad. azután tartsa benyomva a gombot 10 másodpercig, amíg az őrláng égve marad, miután elengedi a gombot. r
- Ha az őrláng nem gyullad meg, vagy ég, nyomja be és fordítsa el a gombot az óramutató járásának megfelelő irányba az OFF (KI) helyzetig, és ismételje meg az eljárást.

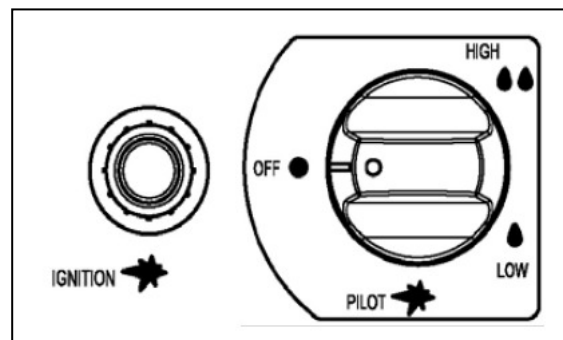

A teraszfűtő begyújtása

- Az őrlángnak égnie kell és a gombnak a PILOT (ŐRLÁNG) helyzetben kell lennie.
- Tartsa kinyomva a gombot és fordítsa el az óramutató járásával ellentétes irányba a LOW (ALACSONY) helyzetbe.
- Amikor a háló világítani kezd, fordítsa a gombot az óramutató járásának megfelelő irányba a LOW-tól a HIGH felé, ahogy szükséges.

Figyelem:

Az égő hangos lehet, amikor először begyújtja. A túlzott zaj elkerüléséhez, fordítsa a gombot az őrláng helyzetbe. Ezután fordítsa a gombot a kívánt fűtési helyzetbe.

Ismételt begyújtás

- Fordítsa a vezérlő gombot az OFF (KI) helyzetbe.
- Várjon legalább 5 percet, hogy a gáz eloszolhasson, mielőtt megpróbálja ismét begyújtani az őrlángot.
- Ismételje meg a „Begyújtás” lépéseit.

Az eloltáshoz

- Tartsa a gombot kinyomva és fordítsa el az óramutató járásának megfelelő irányba az OFF (KI) helyzetbe
- Zárja el a gázpalack csapját vagy a nyomáscsökkentőt használat után.
- Zárja el a gázpalackot és várja meg, amíg a készülék lehül, mielőtt mozgatná azt.

Figyelem: használat után a leadó ernyő némi elszíneződése normális. Zárja el a nyomáscsökkentőt használat után várja meg, amíg a készülék lehül, mielőtt mozgatná azt.

Szivárgás ellenőrzés

Soha ne használjon lángot a szivárgások ellenőrzésére.
Soha ne dohányozzon közben.

A készülék gázcsatlakozásait ellenőrizték szivárgások ellen a gyárban a szállítás előtt.

A készüléket rendszeresen ellenőrizni kell szivárgások szempontjából és azonnal, ha gázszag tapasztalható.

- Készítsen szappanoldatot 1 rész mosogatószerből és 3 rész vízből. Az oldatot a mosogatószeres palackkal, kefével, lehet felvinni az ábrán szereplő részekre.
- A szelepet el kell zárni, amikor a szivárgás vizsgálatot végzik. Miután a szappanoldat rákerült a vizsgált részekre, a szelepet meg kell nyitni.
- Szappanbuborékok keletkeznek, ha szivárgás van.
- Szivárgás esetén a gázt el kell zárni. Meg kell szorítani a csatlakozásokat, azután ismét meg kell engedni a gázt, és ismét el kell végezni az ellenőrzést.

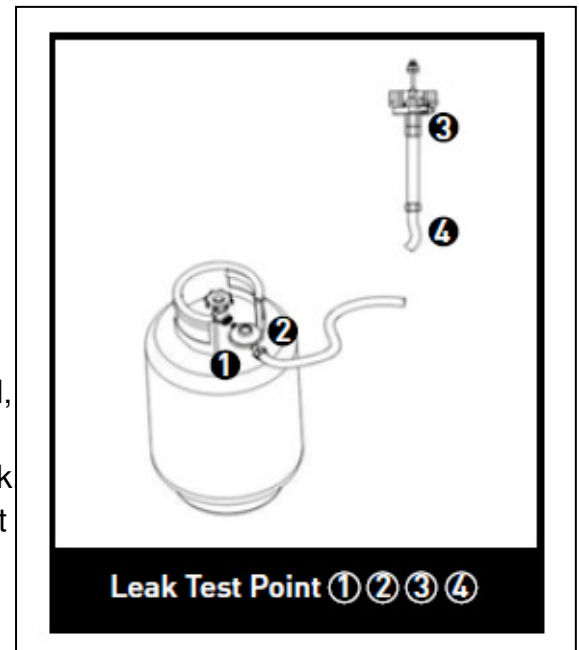

Gázszükséglet

- Soha ne használjon olyan gázpalackot, amelynek sérült a teste, a szelepe, a gallérja, vagy a talplemeze. Egy horpadt, vagy rozsdás gázpalack veszélyes lehet és a gázszolgáltatót kell megvizsgálni.
- Soha ne csatlakoztassa a készüléket nyomáscsökkentővel el nem látott gázforráshoz.
- Amikor nem használja a készüléket, zárja el a gázpalackot.
- Mindig végezze el a szivárgás ellenőrzést a gázcsatlakozásokon, valahányszor csatlakoztatja a gázpalackot. Ha buborékok jelennek meg, ne használja a készüléket. Soha ne használjon lángot a szivárgás ellenőrzéshez.

A gázpalack csatlakoztatása

- Javasoljuk, hogy 9 kg-os gázpalackot használjon, vagy érdeklődjön a szolgáltatónál a megfelelő gázpalack iránt.
- Engedélyezett nyomáscsökkentőt használnak a készülék típusaitól függően, és az országok szerint, amelyek szerepelnek az adat táblán. Az engedélyezett flexibilis csövet ki kell cserélni, amikor a nemzeti rendelkezések előírják.
- A csővezeték összeszerelését szakképzett szerelő végezheti.
- Csak kültéren cserélje ki a gázpalackot, vagy jól szellőző helyen, távol nyílt lángtól, vagy más gyulladást elősegítő tárgytól (gyertya, cigaretta, más lángképző készülék....).
- A gázpalackot kizárólag álló helyzetben szabad használni.
- Zárja el a fűtő vezérlő gombját úgy, hogy teljesen elfordítja az óramutató járásának megfelelő irányba.
- Zárja el a gázpalack csapját, és csatlakoztassa a nyomáscsökkentőt a gázpalackhoz.
- Szorítsa meg az összes csatlakoztatást villáskulccsal. A gázpalack a gázpalack tartóján kell legyen.

- Ellenőrizze, hogy nincsenek szivárgások minden csatlakozásnál, szappanoldattal, ha talál szivárgást, szorítsa meg az adott csatlakozást, és ismételje meg az ellenőrzést.

Fontos biztonsági szabályok

Kültéri használatra, vagy jól szellőző helyeken való használatra.

A jól szellőző területnek minimum 25% nyitott térrel kell rendelkeznie.

A tér itt a falak felületének az összege.

A készülék beltéri használata veszélyes lehet és TILOS.

A gyerekeknek és a felnőtteknek tudniuk kell a magas működési hőmérsékletről, a rúd feletti területeken, amikor a készülék működik.

A gyerekeket gondosan felügyelni kell amikor a fűtő közelében vannak.

SOHA ne aggasson semmit, sem ruhát, vagy bármilyen gyúlékony tárgyat a fűtőre.

NE működtesse a fűtőt ha nincs a megfelelően működő és összerakott ernyő a helyén. Tartsa be a minimum távolságokat az éghető anyagoktól.

Karbantartás

Ahhoz, hogy évekig élvezhesse a készülék kimagasló teljesítményét, rendszeresen végezze el az alábbi karbantartási tevékenységeket:

- Tartsa tisztán a külső felületeket.
 - Meleg szappanos vizet használjon a tisztításhoz.
- Soha ne használjon gyúlékony, vagy maró tisztítószeret.
- Tisztításkor mindig tartsa szárazon az égő és az őrláng körülötte területeket. Ha a gáz ellátás ellenőrzője vizes lesz NE használja.

Azt ki kell cserélni.

- A levegőellátást nem szabad elzárni. Tartsa az ellenőrző szerveket, és a levegőellátást biztosító járatokat mindig tisztán.

Az esetleges elzáródás jelei:

- Gázzzag és a láng színe extrém sárgára vált.
- A fűtőberendezés NEM éri el a kívánt hőmérsékletet.
- A fűtőberendezés izzása túlzottan egyenlőtlen.
- A fűtő pattogó hangot ad.
- Pókok, és rovarok fészkelhetnek be az égőbe és a nyílásokba.

Ez veszélyes, és károsíthatja a fűtőberendezést, amittől nem lesz biztonságos használni. Tisztítsa meg az égő nyílásait erős csőtisztítóval. A sűrített levegő segíthet eltávolítani a kisebb törmeléket.

- Koromlerakódások okozhatnak tűzveszélyt. Ha ilyenek alakulnak ki, tisztítsa meg a kupolát és a motort meleg mosószeres vízzel.

Figyelem: sós levegő környezetben (a tenger mellett) a korrózió gyorsabban alakulhat ki, mint máshol.

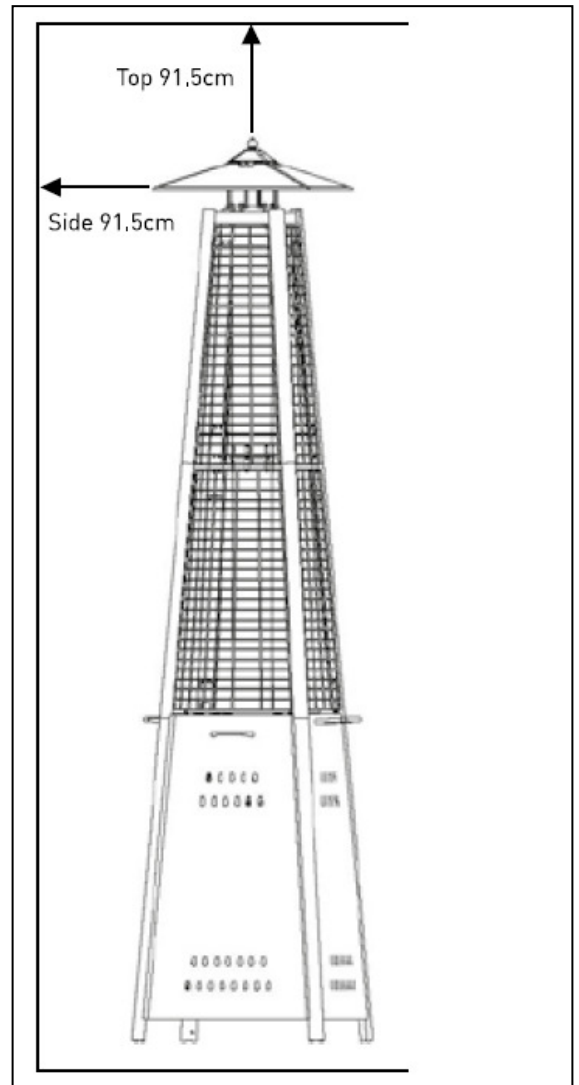

Gyakran ellenőrizze a korrodált felületeket, és javítsa meg azokat sürgősen.

Szerviz munkák

- Vegye fel a kapcsolatot a helyi kereskedővel a berendezés szervizelésével es az alkatrészeinek cseréjével kapcsolatban. A berendezés szervizelését csak meghatalmazott személy végezheti.
- Vigyázat: tilos nem engedélyezett alkatrészt vagy részegységet felhasználni ehhez a berendezéshez, kizárólag eredeti cserealkatrészeket es részegységeket használjon. Nem engedélyezett alkatrészek vagy részegységek használata esetén a garancia érvényét veszti es a berendezés használatának biztonsága serül.

Tárolás

Nincs korlátozás a beltéri tárolást illetően, feltéve, hogy a gázpalackot kiszereztek a készülékből. Használatok között:

- Kapcsolja KI az ellenőrző gombot.
- Zárja el a gázpalackot.

Tárolja a készüléket álló helyzetben, olyan helyen ami nincs kitéve az időjárásnak (eső, havas eső, jégeső, hó, por, törmelék).

Ha kívánja, takarja le a külső felületeket, így óvhatja a levegőjáratokat.

Figyelem: várja meg amíg a készülék lehül, mielőtt letakarná.

Hosszabb használaton kívüli állapot esetén, vagy szállításkor:

- Kapcsolja KI az ellenőrző gombot..
- Szerelje ki a gázpalackot, és vigye biztonságos helyre, egy jól szellőző beltéri területre. NE tárolja olyan helyen, ahol a hőmérséklet magasabb lehet, mint 50 °C.

Tárolja a készüléket álló helyzetben, olyan helyen ami nincs kitéve az időjárásnak (eső, havas eső, jégeső, hó, por, törmelék).

Ha kívánja, takarja le a külső felületeket, így óvhatja a levegőjáratokat.

Figyelem: várja meg amíg a készülék lehül, mielőtt letakarná.

Garancia:

A vásárlás napjától számított 1 évig érvényes a garancia a berendezésre, a társaságunk által a garanciafüzetben és a weboldalunkon található üzleti feltételekben meghatározott garanciális feltételek betartása mellett.

Ártalmatlanítás:

Élettartama végén, a készüléket az akkor hatályos előírásoknak és irányelveknek megfelelően ártalmatlanítsa.



Hibaelhárítás

HIBA:	A HIBÁVAL EGYIDEJŰ KÖRÜLMÉNY:	ELHÁRÍTÁS:
Az őrláng nem gyullad ki	A palack szelepe el van zárva	Nyissa meg a szelepet
	A nyílás vagy az őrláng csöve eldugult	Tisztítsa meg vagy cserélje ki a nyílást vagy az őrláng csövét.
	Levegő van a gázvezetékben	Nyissa meg a gázvezetékét és légtelenítse (a vezérlőgomb megnyomásával) maximum 1-2 percen keresztül, vagy amíg meg nem érzi a gáz szagát.
	A gáz nyomása alacsony	Cserélje ki a(z egyszer használatos) propán gázpalackot egy újra
	A gyújtóegység nem működik	Használjon gyufát az őrláng begyújtásához (gyufaszáltartóval, lásd a képet); szerezzen be új gyújtóegységet és cserélje ki a régét
Az őrláng nem marad égve	Szennyeződés gyülemlt fel az őrláng körül	Távolítsa el a szennyeződést az őrláng környékéről
	A gázszelep és az őrláng egység közötti csatlakozás laza	Húzza meg a csatlakozót és végezzen szivárgásvizsgálatot
	A termoelem nem működik megfelelően	Cserélje ki a termoelemet
Az égő nem ég	A gáznyomás alacsony	Cserélje ki a(z egyszer használatos) propán gázpalackot egy újra
	Eltömődés a nyílásban	Szüntesse meg az eltömődést
	A vezérlőgomb nincs „ON” állásban	Fordítsa a vezérlőgombot „ON” állásba.
Az égő alacsony lánggal ég Megjegyzés: A fűtőberendezést ne üzemeltesse 5 °C (40 °F) alatt	A gáznyomás alacsony	Cserélje ki a(z egyszer használatos) propán gázpalackot egy újra
	A külső hőmérséklet magasabb, mint 40 °F és a tartály kevesebb mint 25% töltöttséggel rendelkezik	Cserélje ki a(z egyszer használatos) propán gázpalackot egy újra
	Az ellátó tömlő meghajlott vagy összetekeredett	Egyenesítse ki a tömlőt és vizsgálja meg, hogy szivárog-e
	A vezérlőgomb teljes mértékben „ON” állásban van	Fordítsa a vezérlőgombot „OFF” állásba, várja meg, hogy szobahőmérsékletre hűljön, majd ellenőrizze az égőt és a nyílásokat, hogy nem tömődtek-e el
A hőleadó egység egyenetlenül izzik Megjegyzés: A hőleadó egység alsó 1 hüvelykes része nem izzik	A gáznyomás alacsony	Cserélje ki a(z egyszer használatos) propán gázpalackot egy újra
	Az alap nem vízszintes felületen helyezkedik el	Helyezze a fűtőberendezést vízszintes felületre
	A fűtőberendezés vízszintes	Tisztítsa meg az égőt
Felgyülemlt a korom	Szennyeződés vagy bevonatréteg van a visszaverő felületen és a hőleadó egységen	Tisztítsa meg a visszaverő felületet és a hőleadó egységet
Sűrű, fekete füst	Eltömődés az égőben	Fordítsa a vezérlőgombot „OFF” állásba, hagyja lehűlni szobahőmérsékletre, távolítsa el az eltömődést, majd tisztítsa meg az égőt kívül és belül is.