

HASZNÁLATI ÚTMUTATÓ

Önkiszolgáló melegentartó bár SHBM3 - SHBM4 - SHBM6



Olvassa el, és a készülék közelében őrizze meg jelen használati útmutatót.



Importőr: Vendi Hungária Kft.

Szervizbejelentés: a www.vendi.hu weboldalon vagy a 74/510-054 106 telefonon.

TARTALOM

1. CÉLOK ÉS ALKALMAZÁSI TERÜLETEK
2. FELELŐSSÉG RESPONSIBILITIES
3. JELÖLÉSEK SIGNS
4. MŰSZAKI ADATOK (ALAPJELLEMZŐK)
5. SZÁLLÍTÁS ÉS SZERELÉS
6. ÁLTALÁNOS ELVEK
7. A TERMÉKHEZ KAPCSOLÓDÓ INFORMÁCIÓK ÉS TARTOZÉKOK
8. A KÉSZÜLÉK LEIRÁSA, MAGYARÁZATOKKAL
9. A TERMÉK ELHELYEZÉSE ÉS AZ INDÍTÁS ELŐKÉSZÜLETEI
SZERELVÉNYEZÉS AZ ÖSSZESZERELÉS ELŐTT
AZ INDÍTÁS ELŐTTI ELŐKÉSZÜLETEK
VÉGSŐ ELLENÖRZÉS AZ INDÍTÁS ELŐTT
10. INDÍTÁS
11. ELEKTROMOS KAPCSOLÁSI RAJZ
12. KARBANTARTÁS ÉS TISZTÍTÁS
NAPI KARBANTARTÁS ÉS TISZTÍTÁS
HETI KARBANTARTÁS ÉS TISZTÍTÁS
13. BIZTONSÁGOS MŰKÖDTETÉS
14. TEENDŐK MEGHIBÁSODÁS ESETÉN

1. CÉLOK ÉS ALKALMAZÁSI TERÜLETEK





A termék biztonságos használatának és karbantartásának leírása

2. FELELŐSSÉG

A termék tulajdonosának felelőssége: A termék tulajdonosa felelős a Használati Útmutatóban leírt biztonsági szabályok betartásáért vagy személyesen, vagy azáltal, hogy átruhazza a felelősségét és a vállalt kockázatot, amely a használat során felmerülhet. A termék tulajdonosa felelős továbbá a gép rendszeres karbantartásáért.

A termék gyártójának felelőssége: A gyártó felelős a gyártási és összeszerelési hibákból származó kockázatokért, abban az esetben is, ha a jelen Útmutatóban leírt összes követelménynek eleget tettek.





3. JELÖLÉSEK

	FIGYELEM: Ez a jelölés azt jelenti, hogy a vonatkozó utasítást be kell tartani, máskülönben kockázat lép fel, amely károkat és veszélyt okozhat.
	VIGYÁZAT: Ez a jelölés azokat a kockázatot jelentő körülményeket jelenti, amelyek anyagi károkhoz, illetve személyi sérülésekhez vezethetnek, feltéve, hogy a kezelő személy nem figyel kellőképpen, valamint fokozott figyelemre szolít fel.
	VESZÉLY: Ez a jelölés a fokozott kockázatot jelentő körülményekre hívja fel a figyelmet, amelyek között személyi sérülés következhet be, abban az esetben, ha a kezelő személy nem figyel kellőképpen, valamint arra, hogy a jelöléssel ellátott szabályt minden körülmények között be kell tartani.
	VESZÉLY: Ez a jelölés fokozott kockázatra hívja fel a figyelmet, amely esetén személyi sérülés történhet, illetve bekövetkezhet a halál, elektromos ütés következtében.
	Potenciálkiegyenlítő csatlakoztatási pont (Ha szükséges, csatlakoztatni kell más felszereléshez, a potenciál kiegyenlítése miatt)

4. MŰSZAKI ADATOK

MODEL	MÉRETEK (mm)	ENERGI-AELLÁTÁS	TELJESÍTMÉNY (Kw)	TÁPEGYSÉG	kÁBEL (mm ²)	BRUTTÓ SÚLY kg	BRUTTÓ M3
SHBM3	1190x900x870/1320	ELEKTROMOS	1,6	220 - 230V 50Hz	3X1,5	120	1,43
SHBM4	1520x900x870/1320		2,4		3x1,5	146	2,17
SHBM6	2180x900x870x1320		3,2		3x2	180	2,58

5. SZÁLLÍTÁS ÉS SZERELÉS

	Szállítás közben meg kell tenni a szükséges elővigyázatossági lépéseket, annak érdekében, hogy a készülék ne eshessen a talajra, vagy ne fordulhasson fejjel lefelé.	
	Helyezze a terméket sík, és tömör padlózatra.	
	Ne szerelje a terméket gyúlékony, vagy robbanásveszélyt jelentő anyagok közelében, és ne tároljon gyúlékony, vagy robbanásveszélyes anyagokat a bojler közelében, amikor az működésben van.	
	Mindig tartson egy tűzoltó készüléket, amelynek a működését rendszeresen ellenőrzik, a bojler közelében.	

6. ÁLTALÁNOS ELVEK

- i** Az Elektromos működtetésű berendezések csatlakoztatását, és karbantartását megfelelő képzéssel rendelkező szakemberek végezhetik, akik részesültek a berendezések beszereléséről, és karbantartásáról szóló képzésben.
- i** A készülék áramtalanítása a gép áramellátási kábelének az áramkörből való eltávolításával történik, illetve a főkapcsoló kikapcsolásával.
- i** A felhasználók kötelesek betartani a Használati útmutatókban leírt szabályokat, ellenkező esetben elfogadják, hogy elvesztik garanciához kapcsolódó jogaikat.
- i** A felhasználók magukra vállalnak minden fajta elméleti és tárgyi károkért, amelyek a Használati útmutatóban leírt szabályok be nem tartásából keletkezhetnek.
- i** Ne helyezzen semmilyen élőlényt a készülékekre. A készüléket kizárólag rendeltetési céljából szabad használni.
- i** Tilos gyerekek, vagy más, illetéktelen személyeknek engedélyezni a gépek működtetését.
- i** Bármilyen elektromos működtetésű gépet ki kell kapcsolni és az elektromos konnektorokból ki kell húzni, mielőtt a gépek tisztítását elkezdi.
- i** Az elektromos termékeket soha nem szabad működtetni, ha a pótlólagos földelési szerelést nem végezték el, ha a SZIVÁRGÁSI ÁRAM RELÉT és a biztosíték csoportokat nem szerelték be a gép áramellátását biztosító kontrolldobozba.
- i** Tilos bármely gép fedelét felnyitni a gép működése közben, amennyiben a gép fedéllel rendelkezik.
- i** Ne mossa az elektromos gépeket folyó víz alatt. A tisztítást törlőszközzel kell végezni, miután az elektromos ellátást kikapcsolták.
- i** Tilos bármilyen fajta vakaró, vagy anyageltávolító szerszámot használni a tisztításnál.
- i** Az összes gépet tesztelték, és a szükséges biztonsági ellenőrzéseket megfelelő gondossággal elvégezték, így a gépeket működőképesen szállítottak ki.
- i** Használjon gumikesztyűt a tisztítási, illetve karbantartási műveletek elvégzése közben.
- i** Ne távolítsa el a készüléken található címkéket, és figyelmeztetéseket.
- i** A gyártó nem felelős a gépelési, illetve nyomdahibákért, amelyek előfordulhatnak a Használati útmutatóban, illetve a készülék katalógusában, amelyeket a készülékkel együtt szállítanak.
- i** A gyártó fenntartja a jogát, hogy elvégezhesse az összes általa a felhasználó, vagy saját maga számára hasznosnak ítélt változtatást.
- i** Az elektromos energia ellátást meg kell szüntetni, mielőtt a lámpát kicserélik.
- i** A tápkábel minimum H05RN-F típusúnak kell lennie.
- i** A kábel átmérője minimális adatai: SHBM3/SHBM4 : 3X1,5 MM² ,SHBM6 : 3X2 MM²
- i** A földelési kábelt rendszeresen ellenőrizni kell.
- i** Vízsint: Max. Szint: 2 pont, Minimum szint: 1 pont

7. A TERMÉKHEZ KAPCSOLÓDÓ INFORMÁCIÓK ÉS TARTOZÉKOK

A. Leírás katalógus

B. Felhasználói/Karbantartási/Összeszerelési kézikönyv

C. Garancia okirat

Tisztelt Ügyfelünk,

Kérjük, bizonyosodjon meg arról, hogy a fentebb felsorolt segéd-felszerelést a termék szállításakor Önnek átadják.

8. A KÉSZÜLÉK LEÍRÁSA, MAGYARÁZATOKKAL

A berendezést a higiénia szabványainak megfelelően gyártották.

A készülék külső borítását, a belsejét, és az összes olyan felületet, amely élelmiszerrel kapcsolatba kerül, teljes mértékben AISI 304 (Cr-Ni 18/10) rozsdamentes acélból gyártották.

A lábak állíthatók, és szintén rozsdamentes acélból készültek.

Szigetelési célból üveg-, és kőzetgyapotot használtunk, amelyek lehetővé teszik az energiaveszteség csökkentését.

Az elektromos működtetésű gépeket teljes mértékben védetté kell tenni hő-, és elektromos relékkel.

Megkönnyítettük a kontroll panelhez való hozzáférést, illetve a karbantartást, és az ellenőrzést. Az elektromos alkatrészek, és a kábelek megfelelnek a vonatkozó szabványoknak.

9. A TERMÉK ELHELYEZÉSE ÉS AZ INDÍTÁS ELŐKÉSZÜLETEI

SZERELVÉNYEZÉS AZ ÖSSZESZERELÉS ELŐTT

- i** Nyissa ki a készülék csomagolását, és távolítsa el az összes védőszalagot.
- i** Nyissa ki a készülék fedelét, és vegye ki a Használati útmutatót, és a garancia dokumentumot.
- i** Helyezze el az állítható lábakkal rendelkező készüléket azáltal, hogy beállítja a lábakat, illetve az állítható lábak nélküli készüléket azáltal, hogy a padlózatot szintbe hozza, illetve ékeli a lábakat.
- i** Készítse el a készülék földelését, és bizonyosodjon meg róla, hogy azt helyesen alkalmazta.
- i** Bizonyosodjon meg róla, hogy a rendszer áramellátása működik.

A fenti csatlakozásokat kizárólag engedéllyel rendelkező szakszemélyzet végezheti el.

Ezek után az Ön készüléke használatra készen áll.

A BEKAPCSOLÁS ELŐKÉSZÜLETEI

- i** Feltételezve, hogy az elektromos szerelést szakszemélyzet végezte, a felhasználó el kell végezze a következő egyszerű ellenőrzéseket.
- i** Bizonyosodjon meg arról, hogy az elektromos működtetésű készülék elektromos árammal való ellátása a Műszaki adatok szerint történik, a megfelelő jellemzők szerint, és a földelést elvégezték.
- i** Olvassa el a teljes Használati útmutatót.

VÉGSŐ ELLENŐRZÉS A BEKAPCSOLÁS ELŐTT

- A felhasználó az utolsó ellenőrzéseket azzal kell kezdje, hogy átveszi az engedéllyel rendelkező szerelők által elvégzett csatlakozásokat, úgy, mint az elektromos áramot.

- Meg kell bizonyosodni arról, hogy az elektromos energia ellátását, és a földelést az elektromos bekötési rajzok szerint végezték el.

10. INDITÁS

A kontroll panel rajzát lásd az alábbiakban. Az ábra szerint, mint ahogy korábban is említettük, miután a készülék elektromos csatlakozását teljes mértékben, és helyesen elvégezték, a működésbe hozatalt a kapcsoló elfordításával lehet elérni (termosztát).

i A készülék „B” kapcsolóját (főkapcsolóját), amelynek elvégezték az elektromos csatlakozását, „1” helyzetbe váltjuk. Ezután beállítjuk a termosztátot a kívánt hőmérsékletre.

i Amikor a termosztát lámpája kialszik, a kívánt hőmérsékletet elértük.

i Mialatt a készülék működik, ne tartson éghető anyagokat (műanyag tasakok, szalvéták, textíliák, stb.) a közelében. Ne működtesse a készüléket a táblázatban szereplő folyadékszintek nélkül.

i A készülék használatának befejezése után, fordítsa az összes kapcsolót a „0” helyzetbe, és kapcsolja ki az áramot.

i Miközben a készülék működik, a készülék fűtőrésze, a készülék felső része, és az elülső panel magas hőmérsékletet érhet el. Soha ne érintse meg ezeket a részeket.

KONTROLL PANEL

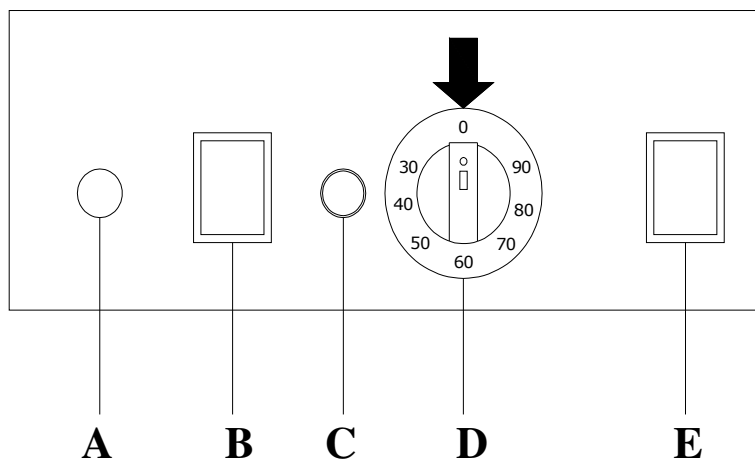

- A – FŐKÁBEL
- B – JELZŐLÁMPA KI/BE KAPCSOLÓVAL
- C – TERMOSZTÁT JELZŐLÁMPA
- D – TERMOSZTÁT
- E – JELZŐLÁMPA KI/BE KAPCSOLÓVAL(VILÁGÍTÁS)

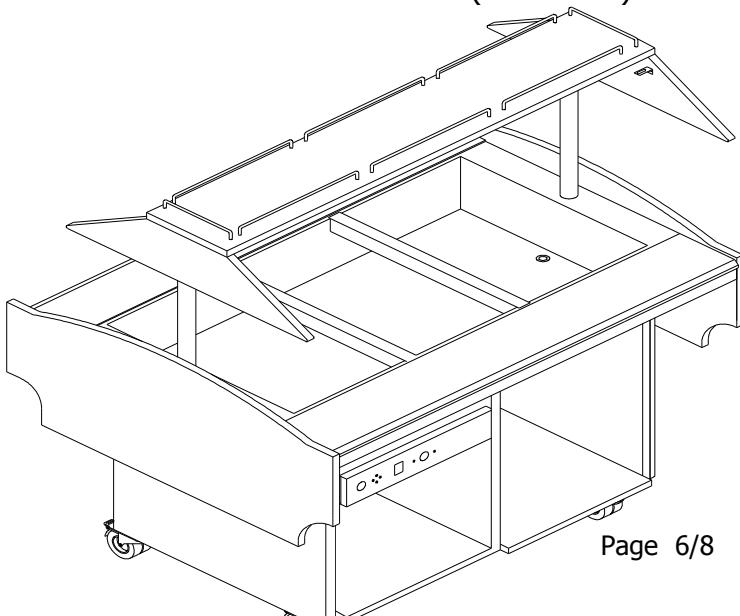

11. ELEKTROMOS KAPCSOLÁSI RAJZ

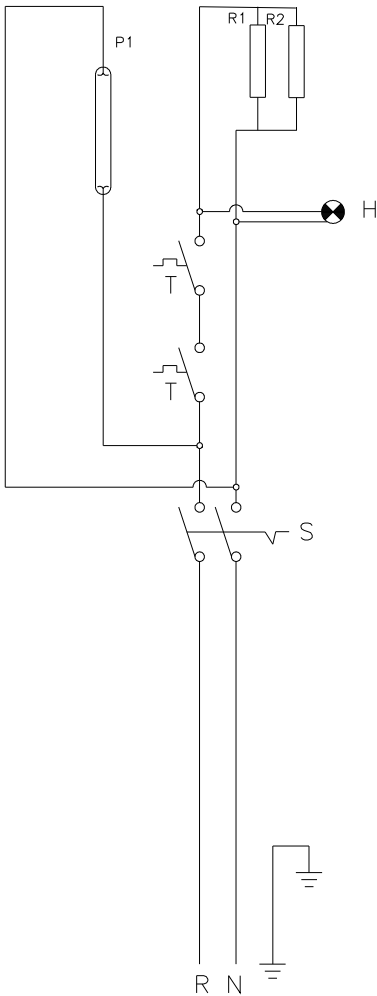

SHBM3

T - Thermostat (0-90 °C)
 S - On Off Switch
 P - Fleuresant Lamp (1x13W)
 H - Signal Lamp
 R - Resistance (2x800W) 220V 50Hz

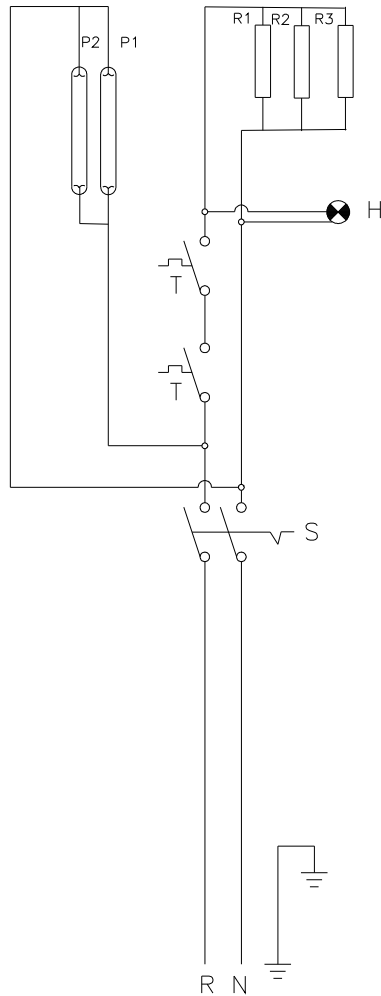

SHBM4

T - Thermostat (0-90 °C)
 S - On Off Switch
 P - Fleuresant Lamp (2x13W)
 H - Signal Lamp
 R - Resistance (3x800W) 220V 50Hz

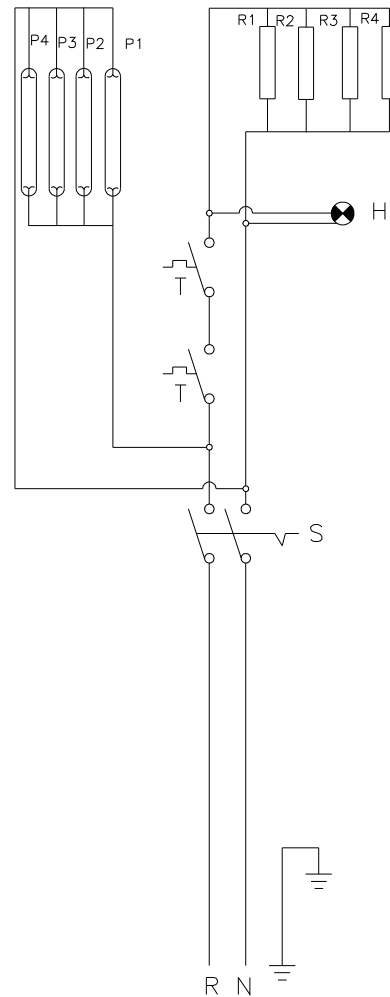

SHBM6

T - Thermostat (0-90 °C)
 S - On Off Switch
 P - Fleuresant Lamp (4x13W)
 H - Signal Lamp
 R - Resistance (4x800W) 220V 50Hz

T – Termosztát (0-90 fok C)

S – Ki/Be kapcsoló

P – Fénycsővilágítás (1x13W)

H – Jelzőlámpa

R – Ellenállás (2x800W) 220V/50Hz

T – Termosztát (0-90 fok C)

S – Ki/Be kapcsoló

P – Fénycsővilágítás (2x13W)

H – Jelzőlámpa

R – Ellenállás (3x800W) 220V/50Hz

T – Termosztát (0-90 fok C)

S – Ki/Be kapcsoló

P – Fénycsővilágítás (4x13W)

H - Jelzőlámpa

R – Ellenállás (4x800W) 220V/50Hz

12. KARBANTARTÁS ÉS TISZTÍTÁS

Végezze el a következő rendszeres karbantartásokat, annak érdekében, hogy a termék biztonságosan működjön, és az élettartama minél hosszabb legyen.

NAPI KARBANTARTÁS

- A készüléket mindennap meg kell tisztítani a használat után, miután megbizonyosodott róla, hogy a készülék lehűlt.
- A tisztítást egy nedves, tiszta textildarabbal kell letörölni. Javasoljuk, hogy a rozsdamentes acélból készült felületeket azokhoz készült tisztítószerrel tisztítsa.

HETI KARBANTARTÁS ÉS TISZTÍTÁS

- Tisztításkor ne használjon éles, vágó, vagy fúróeszközöket, illetve vakarókat, vagy csiszolóport.
- Soha ne tisztítsa a gépet víz permetezésével.
- Amennyiben a készüléket egy másik készülék mellett működteti, a két készüléket el kell távolítani egymástól tisztítás előtt, vigyázva arra, hogy az elektromos kábelek, és csatlakozások ne sérüljenek.

13. BIZTONSÁGOS ÉLETTARTAM

- A termék biztonságos élettartama 5 év.

14. TEENDŐK MEGHIBÁSODÁS ESETÉN

MEGHIBÁSODÁSOK / OKOK

Nincs melegítés.

- 1) Bizonyosodjon meg róla, hogy a készülék áramellátása működik.
- 2) Bizonyosodjon meg róla, hogy a 0-1 kapcsoló be van kapcsolva.
- 3) Bizonyosodjon meg róla, hogy a termosztát be van kapcsolva.

Ártalmatlanítás, környezet

Élettartama végén, a készüléket az akkor hatályos előírásoknak és irányelveknek megfelelően ártalmatlanítsa. A csomagoló anyagokat, mint műanyag, fa és papír, a megfelelő konténerbe helyezze!

